



TELEVISIÓN METROPOLITANA, S.A. DE C.V.
 SUBDIRECCIÓN GENERAL DE ADMINISTRACIÓN Y FINANZAS
 DIRECCIÓN DE FINANZAS

N° de Solicitud		
FECHA DE RECEPCIÓN		
DIA	MES	AÑO

SOLICITUD DE PAGO

ÁREA SOLICITANTE : GERENCIA DE TÉCNOLOGÍAS DE LA INFORMACIÓN
 CENTRO DE COSTO: VARIOS REQUISICIÓN No.: 257
 CONTRATO No.: 8/5/2022
 FORMA DE ADJUDICACIÓN: FACTURA No.: AFAD1119
 No. SICOP: 018998
 DIRECTA: INVITACIÓN: LICITACIÓN: EXCEPCIÓN ART.41

BENEFICIARIO: GIBAC SUMIISTROS IIFORMÁTICOS Y COMUNICACIONES, S.A. DE C.V. **RFc:** GSI090526IW2
IMPORTE: \$114,179.88
 Ciento catorce mil ciento setenta y nueve pesos 88 /100 MN)
DESCRIPCIÓN DEL BIEN O SERVICIO: SERVICIOS ADMINISTRADOS DE CÓMPUTO, IMPRESIÓN Y VIDEOVIGILANCIA. EQUIPO DE CÓMPUTO CORPORATIVO.
 PERIODO DEL SERVICIO DEL 20 DE JULIO AL 19 DE AGOSTO DEL 2022.
Transferencia Bancaria: **CLABE:** 132180000082406876
Banco: BANCO MULTIVA, S.A.
Cuenta:00008240687

PARA USO EXCLUSIVO DE LA DIRECCIÓN DE FINANZAS	
GERENCIA DE PRESUPUESTO	DEPTO. DE TESORERÍA
PRE PROCESO:	No. PROCESO
PRE SUF:	FOLIO
COM. PROCESO	No.SOL
COMPROMISO	No.PRO DOC.COMP
	FOLIO
	CLC
CADENAS PRODUCTIVAS	FECHA DE PAGO

CLAVE DE AFECTACIÓN PRESUPUESTAL RUBRICA
 PARTIDA: _____ C.C. _____ FF: _____ VISTO BUENO DE CONTABILIDAD RUBRICA
 NOMBRE: _____ NOMBRE: _____

ÁREA RESPONSABLE DEL GASTO: 

 ING. ERNESTO TELÉSFORO CURIEL ZÁRATE
 GERENTE DE TECNOLOGÍAS DE LA INFORMACIÓN

AUTORIZA:

 ING. RAÚL YAU MENDOZA
 SUBDIRECTOR GENERAL TÉCNICO Y OPERATIVO



TELEVISIÓN METROPOLITANA, S.A. DE C.V.
SUBDIRECCIÓN GENERAL DE ADMINISTRACIÓN Y FINANZAS
DIRECCIÓN DE FINANZAS

FECHA		
DÍA	MES	AÑO
24	08	22

CONSTANCIA ACEPTACIÓN DEL BIEN O SERVICIO

EL QUE SUSCRIBE LA PRESENTE BAJO PROTESTA DE DECIR VERDAD, MANIFIESTO
HABER RECIBIDO A MI ENTERA SATISFACCIÓN LOS:

BIENES:

SERVICIOS:

DESCRIPCIÓN: SERVICIOS ADMINISTRADOS DE CÓMPUTO, IMPRESIÓN Y
VIDEOVIGILANCIA. EQUIPO DE CÓMPUTO CORPORATIVO.
PERIODO DEL SERVICIO DEL 20 JULIO AL 19 DE AGOSTO DEL 2022.

FECHA DE RECEPCIÓN: 20 JUL - 19 AGO 2022.

No. DE CONTRATO: 8/5/2022

No. DE FACTURA: AFAD1119

No. DE REQUISICIÓN:
257

DEL PROVEEDOR Y/O PRESTADOR DE SERVICIOS: GIBAC SUMIISTROS IIFORMÁTICOS Y
COMUNICACIONES, S.A. DE C.V.

POR LAS CARACTERÍSTICAS Y NATURALEZA DE LOS BIENES Y/O SERVICIOS RECIBIDOS, LOS MISMOS
QUEDARÁN BAJO LA CUSTODIA DE: GERENCIA DE TECNOLOGÍAS DE LA INFORMACIÓN

POR LO ANTERIOR Y BAJO MI RESPONSABILIDAD, SOLICITO SEA CUBIERTO EL PAGO
CORRESPONDIENTE.

ATENTAMENTE

NOMBRE: ING. ERNESTO TELÉSFORO CURIEL ZÁRATE

CARGO: GERENTE DE TECNOLOGÍAS DE LA INFORMACIÓN



GIBAC SUMINISTROS INFORMATICOS Y COMUNICACIONES SA DE CV
 R.F.C.: GSI090526IW2
 CARLOS SANTANA 107
 MOCTEZUMA 1A SECCION C.P. 15500
 Alcaldía Venustiano Carranza, Ciudad de México, México
 Teléfonos: 25989100
 Correo electrónico: guillermo@gibac.com.mx

SUMINISTROS INFORMÁTICOS
 Y COMUNICACIONES S.A. DE C.V.

Régimen Fiscal: 601 - General de Ley Personas Morales

Tipo de Comprobante I - Ingreso

Datos del Cliente / Receptor:			Factura No.
Televisión Metropolitana, S.A. de C.V. R.F.C. TME901116GZ8 Uso de CFDI: G03 - Gastos en general Atletas 2 Country Club C.P. 04210 Alcaldía Coyoacán, Ciudad de México, México Edificio Pedro Infante Teléfonos: 55449022			AFAD1119
			Lugar y Fecha de Expedición
			C.P.15500 22/08/2022 16:40:27
			Fecha y Hora de Emisión
			2022-08-22T16:40:27
No. de Serie del CSD del Emisor	Folio Fiscal / UUID	Numero de Serie del CSD del SAT	Fecha y Hora de Certificación
00001000000509288228	D3F3666A-E66C-4E7F-9405-F736EC52543E	00001000000504221032	2022-08-22T16:40:28

Cantidad	Unidad	Descripción	Valor Unitario	Importe
6	Pieza	Servicios Administrados de Cómputo, Impresión y Videovigilancia de conformidad con las condiciones y términos establecidos en el Oficio de Adjudicación No. DA-510-803-2022 de fecha 20 de mayo del 2022 con vigencia del 20 de mayo al 19 de septiembre del 2022. Servicio de Equipo de Cómputo Corporativo. Perfil ECC Servidor. Clave de Producto o Servicio: 81112400 Servicios de alquiler o arrendamiento de hardware de computador Clave Unidad: H87 Pieza	\$5,104.44	\$30,626.64
1	Pieza	Servicios Administrados de Cómputo, Impresión y Videovigilancia de conformidad con las condiciones y términos establecidos en el Oficio de Adjudicación No. DA-510-803-2022 de fecha 20 de mayo del 2022 con vigencia del 20 de mayo al 19 de septiembre del 2022. Servicio de Equipo de Cómputo Corporativo. Perfil ECC Storage. Clave de Producto o Servicio: 81112400 Servicios de alquiler o arrendamiento de hardware de computador Clave Unidad: H87 Pieza	\$6,686.67	\$6,686.67
2	Pieza	Servicios Administrados de Cómputo, Impresión y Videovigilancia de conformidad con las condiciones y términos establecidos en el Oficio de Adjudicación No. DA-510-803-2022 de fecha 20 de mayo del 2022 con vigencia del 20 de mayo al 19 de septiembre del 2022. Servicio de Equipo de Cómputo Corporativo. Perfil ECC Switch Core. Clave de Producto o Servicio: 81112400 Servicios de alquiler o arrendamiento de hardware de computador Clave Unidad: H87 Pieza	\$4,555.47	\$9,110.94

Datos Adicionales		Sub-Total	\$98,430.93
Forma de Pago: 99 - Por definir	Método de Pago: PPD - Pago en parcialidades o diferido	I.V.A. 16.00%	\$15,748.95
Condiciones de pago: De contado		TOTAL	\$114,179.88

Importe con letra: CIENTO CATORCE MIL CIENTO SETENTA Y NUEVE PESOS 88/100 M.N.
 Observaciones: Moneda: MXN Tipo de cambio: 1.0000
 Periodo del Servicio del 20 de Julio al 19 de Agosto del 2022.

Cadena Original del complemento de certificación digital del SAT:
 ||1.1|D3F3666A-E66C-4E7F-9405-F736EC52543E|2022-08-22T16:40:28|FFM100507289|hVQD6T9N2m1ZIMNm8CH/SxIPI178wFclSdK+Nnh9Y63OhTflbnCnhJlrNT/aRy6XGib7ffqtmQ5UTXeNQJgaCWRUUtmmnvYg:58RmkK6joxxuBemSPDH9lu7AmH/dvu/+9adCzjF40HYN7bjBwZqYvZ+/xBdOPZqA4eLaqYIR5wgZqYsnVv3iusdnEYNNBxoVRP311/p7//1Z5X1EoHi5PMloWadIEtv5HvNEPm/Wd+kOzx7vpugvtFy9gkITTMNuPGWUuHa8Y6TT3mmoovaOOxdDwGLsh+vhcGeV1fgxT7gmjq5U8FfZsKPUJCCXTMTZGxDXUujalPMhQDQ==|00001000000504221032||

Sello Digital del Emisor:
 hVQD6T9N2m1ZIMNm8CH/SxIPI178wFclSdK+Nnh9Y63OhTflbnCnhJlrNT/aRy6XGib7ffqtmQ5UTXeNQJgaCWRUUtmmnvYg:58RmkK6joxxuBemSPDH9lu7AmH/dvu/+9adCzjF40HYN7bjBwZqYvZ+/xBdOPZqA4eLaqYIR5wgZqYsnVv3iusdnEYNNBxoVRP311/p7//1Z5X1EoHi5PMloWadIEtv5HvNEPm/Wd+kOzx7vpugvtFy9gkITTMNuPGWUuHa8Y6TT3mmoovaOOxdDwGLsh+vhcGeV1fgxT7gmjq5U8FfZsKPUJCCXTMTZGxDXUujalPMhQDQ==

Sello Digital del SAT:



RhQs2Sy89uR92ansaUcqYxqZFIFArpntJQMIBOQKBSxtLDHFVW5Egkv2u0EP6DF07vEfuFyYsTefwLkhnFswvjkgZzu8jINidfj0XB48svEZHa+4iMax7pw1kCUUjC1K1GU4il+ZLM9Ok8w9Lz3/gwi4oaGHsUIMZhE5zC+b4mGBzQnTGD6ma51Y6B09mCfkOeHT4JoUvLUYfm8UohZkCJMmsPwFbG8/rpTM5cOBM1JO2GVDYup9JIVBRNtYDLA.JyDY32FYdrNJpZJ4ihUEGqPu0lDgOFJm6K0iB5nmOTCE1ffqszejHb2E8vjC2/lksMZ3zuC9zVfWg==



GIBAC SUMINISTROS INFORMATICOS Y COMUNICACIONES SA DE CV
R.F.C.: GSI090526IW2
 CARLOS SANTANA 107
 MOCTEZUMA 1A SECCION C.P. 15500
 Alcaldía Venustiano Carranza, Ciudad de México, México
 Teléfonos: 25989100
 Correo electrónico: guillermo@gibac.com.mx

SUMINISTROS INFORMÁTICOS
 Y COMUNICACIONES S.A. DE C.V.

Régimen Fiscal: 601 - General de Ley Personas Morales

Tipo de Comprobante | I - Ingreso

Datos del Cliente / Receptor:			Factura No.
Televisión Metropolitana, S.A. de C.V. R.F.C. TME901116GZ8 Uso de CFDI: G03 - Gastos en general Atletas 2 Country Club C.P. 04210 Alcaldía Coyoacán, Ciudad de México, México Edificio Pedro Infante Teléfonos: 55449022			AFAD1119
			Lugar y Fecha de Expedición
			C.P.15500 22/08/2022 16:40:27
			Fecha y Hora de Emisión
			2022-08-22T16:40:27
No. de Serie del CSD del Emisor	Folio Fiscal / UUIID	Numero de Serie del CSD del SAT	Fecha y Hora de Certificación
00001000000509288228	D3F3666A-E66C-4E7F-9405-F736EC52543E	00001000000504221032	2022-08-22T16:40:28

Cantidad	Unidad	Descripción	Valor Unitario	Importe
11	Pieza	Servicios Administrados de Cómputo, Impresión y Videovigilancia de conformidad con las condiciones y términos establecidos en el Oficio de Adjudicación No. DA-510-803-2022 de fecha 20 de mayo del 2022 con vigencia del 20 de mayo al 19 de septiembre del 2022. Servicio de Equipo de Cómputo Corporativo. Perfil ECC Switch de Distribución. Clave de Producto o Servicio: 81112400 Servicios de alquiler o arrendamiento de hardware de computador Clave Unidad: H87 Pieza	\$4,727.88	\$52,006.68

Datos Adicionales		Sub-Total	\$98,430.93
Forma de Pago:	Método de Pago:	I.V.A. 16.00%	\$15,748.95
99 - Por definir	PPD - Pago en parcialidades o diferido	TOTAL	\$114,179.88

Condiciones de pago:
De contado
Importe con letra:
CIENTO CATORCE MIL CIENTO SETENTA Y NUEVE PESOS 88/100 M.N.

Observaciones: Moneda: MXN Tipo de cambio: 1.0000
Periodo del Servicio del 20 de Julio al 19 de Agosto del 2022.

Cadena Original del complemento de certificación digital del SAT:

||1.1|D3F3666A-E66C-4E7F-9405-F736EC52543E|2022-08-22T16:40:28|FFM100507289|hVQD6T9N2m1ZIMNm8CH/SxIP1178wFclSdK+Nnh9Y63OhtflbnCnhJlrNT/aRy6XGib7ffqtmQ5UTXeNQJgaCWRUttmmnvYgi58RmkK6ojoxkuBemSPDH9lu7AmH/dvu/+9adCzjF40HYN7bjBwZqYvZ+/xBdOPZqA4eLaqYIR5wgZqYsnVvr3iusdnEYNNBxoVRP311/p7//1Z5X1EoHI5PMloWadIEtv5HvNEPM/Wd+kOzx7vpugvtFy9gkITMNUPGWUHa8Y6TT3mooovaOOxdDwGLsh+vhcGeV1fgxT7gmjq5U8FIFzskPuJCCXTMTZGxDXUujalPMhQDQ=||00001000000504221032||

Sello Digital del Emisor:

hVQD6T9N2m1ZIMNm8CH/SxIP1178wFclSdK+Nnh9Y63OhtflbnCnhJlrNT/aRy6XGib7ffqtmQ5UTXeNQJgaCWRUttmmnvYgi58RmkK6ojoxkuBemSPDH9lu7AmH/dvu/+9adCzjF40HYN7bjBwZqYvZ+/xBdOPZqA4eLaqYIR5wgZqYsnVvr3iusdnEYNNBxoVRP311/p7//1Z5X1EoHI5PMloWadIEtv5HvNEPM/Wd+kOzx7vpugvtFy9gkITMNUPGWUHa8Y6TT3mooovaOOxdDwGLsh+vhcGeV1fgxT7gmjq5U8FIFzskPuJCCXTMTZGxDXUujalPMhQDQ==

Sello Digital del SAT:

RhQs2Sy89uR92ansaUcqYxqZFIFArpntNQMI80QKBSxtLDHfHVW5Egkv2zU0EP6DfO7vEfuFyYsTeFwLkhNFswjkgZzu8jINIdfj0XB48svEZHa+4iMax7pw1kCUUjC1K1GU4iI+ZLM9Ok8w9Lz3/gwI4oaGHsUIMzhE5zC+b4mGBzQnTGD6ma51Y6B09mCkOeHT4JoUUVLUYfm8UohZKJmmsPwFbG8/rpTM5cOBM1JO2GVDYup9JUVBRnTYDLAJyDY32FYdrNJpZ4ihUEGqPu0lQdGOFJM6jK0iB5nmOTCE1lfqszejHb2E8vC2/lksMZ8zuC19zvVWg==



Recepción de compra

Pág.: 1

Número recepción de compra: RECEP-22-0857
Fecha recepción de compra: 24/08/2022

Compra

De: Gibac, Suministros Informáticos y comunicaciones, S.A. de C.V.

Enviar

Para:

Carlos Santana No. 107
Moctezuma
Venustiano Carranza, 15500
México

Envío a través de

Recibir por 23/06/2022
Id. proveedor P01000092

Confirmar a

Comprador
Número pedido C-PED-22-0877
Fecha pedido 24/08/2022

Nº producto	Descripción	Unidad	Recibido	Pedido	Pedido pendiente
	Nº licitación: PC-22-0260				
	MATERIALES INDIRECTOS	SER	1	1	
	MATERIALES INDIRECTOS	SER	1	1	
	MATERIALES INDIRECTOS	SER	1	1	
	MATERIALES INDIRECTOS	SER	1	1	
	MATERIALES INDIRECTOS	SER	1	1	
	MATERIALES INDIRECTOS	SER	1	1	
	MATERIALES INDIRECTOS	SER	1	1	
	GASTOS DE VENTA	SER	1	1	
	GASTOS DE VENTA	SER	1	1	
	GASTOS DE ADMINISTRACION	SER	1	1	
	GASTOS DE ADMINISTRACION	SER	1	1	
	GASTOS DE ADMINISTRACION	SER	1	1	
	MATERIALES INDIRECTOS	SER	1	1	
	MATERIALES INDIRECTOS	SER	1	1	
	MATERIALES INDIRECTOS	SER	1	1	
	GASTOS DE ADMINISTRACION	SER	1	1	
	GASTOS DE ADMINISTRACION	SER	1	1	

Factura compra

Pág.: 1

No. CFACT-22-0857
Número factura compra: AFAD1119
Fecha factura compra: 24/08/2022
Número de evento: EV1-22-000554

Pagar
Para: Gibac, Suministros Informáticos y comunicaciones, S.A. de C.V.

Enviar
Para:

Carlos Santana No. 107
Moctezuma
Venustiano Carranza, 15500
México

Tipo de Persona Moral
Envío a través de
Recibir por 23/06/2022
Términos Contado
Id. proveedor P01000092

Confirmar a
Comprador
Número pedido C-PED-22-0877
Fecha pedido 24/08/2022
Forma de pago

Nº producto	PP	PTDA ESP	FF	CECO	Descripción	Unidad	Cantidad	Precio	Precio total
					Nº licitación: PC-22-0260				
	013	32301	1	11	MATERIALES INDIRECTOS	SER	1	4,708.25	4,708.25
	013	32301	1	12	MATERIALES INDIRECTOS	SER	1	3,752.21	3,752.21
	013	32301	1	13	MATERIALES INDIRECTOS	SER	1	7,128.19	7,128.19
	013	32301	1	21	MATERIALES INDIRECTOS	SER	1	4,414.58	4,414.58
	013	32301	1	22	MATERIALES INDIRECTOS	SER	1	6,592.69	6,592.69
	013	32301	1	23	MATERIALES INDIRECTOS	SER	1	4,446.68	4,446.68
	013	32301	1	24	MATERIALES INDIRECTOS	SER	1	3,888.05	3,888.05
	013	32301	1	31	GASTOS DE VENTA	SER	1	3,988.52	3,988.52
	013	32301	1	32	GASTOS DE VENTA	SER	1	2,893.88	2,893.88
	001	32301	1	41	GASTOS DE ADMINISTRACION	SER	1	3,719.94	3,719.94
	001	32301	1	42	GASTOS DE ADMINISTRACION	SER	1	14,969.26	14,969.26
	001	32301	1	43	GASTOS DE ADMINISTRACION	SER	1	6,030.60	6,030.60
	013	32301	1	51	MATERIALES INDIRECTOS	SER	1	4,848.37	4,848.37
	013	32301	1	52	MATERIALES INDIRECTOS	SER	1	5,620.18	5,620.18
	013	32301	1	53	MATERIALES INDIRECTOS	SER	1	14,102.85	14,102.85
	013	32301	1	54	GASTOS DE ADMINISTRACION	SER	1	3,837.52	3,837.52
	001	32301	1	61	GASTOS DE ADMINISTRACION	SER	1	3,489.16	3,489.16

Subtotal: 98,430.93
Descuento factura: 0.00
IVA: 15,748.95
Total de MXN: 114,179.88



Autorización de pago

RAUL YAU

No.: SP-22-01172

SUBDIRECTOR GENERAL TECNICO
Y OPERATIVO

No. Autorización: SP-22-01172

Presente:

Sírvase efectuar pago a favor de: Gibac, Suministros Informáticos y comunicaciones, S.A. de C.V.

Por un importe de: \$114,179.88 (CIENTO CATORCE MIL CIENTO SETENTA Y NUEVE PESOS 88/100 M.N.)

Por el pago que se indica en la Solicitud de Pago número SP-22-01172

Recibida con fecha: miércoles, 24 de agosto de 2022

Descripción	Importe	No. evento
Servicios Administrados de Cómputo, Impresión y Cá	114,179.88	EV1-22-000554
Total:	114,179.88	

Cheque/Transferencia				Beneficiario	Importe
Número	Fecha	Cuenta	No. de póliza	Gibac, Suministros Informáticos y comunicaciones, S.A. de C.V.	
				Total:	114,179.88

Proceso: Número: Ticket: SP-22-01172

Folio: Procesada: SP-22-01172 No. CLC: SP-22-01172

Observaciones: SERVICIOS ADMINISTRADOS DE CÓMPUTO, IMPRESIÓN Y VIDEOVIGILANCIA. EQUIPO DE CÓMPUTO CORPORATIVO. PERIODO DEL SERVICIO DEL 20 JULIO AL 19 DE AGOSTO DEL 2022.



Servicios Administrados de Cómputo, Impresión y Videovigilancia de conformidad con las condiciones y términos establecidos en el Contrato Número 8/5/2022 de fecha 20 de mayo del 2022, con vigencia del 20 de mayo al 19 de septiembre del 2022.

Reporte Mensual de Servicios

SERVICIO DE EQUIPO DE CÓMPUTO CORPORATIVO

ING. RODOLFO ROBLES REYES
SUPERVISOR DE SERVICIOS – CANAL 22

Periodo del servicio: Julio – Agosto 2022





GIBAC SUMINISTROS INFORMATICOS Y COMUNICACIONES S.A. DE C.V.
RFC GSI - 090526 - IW2

Televisión Metropolitana S.A. de C.V. – Canal 22	Versión: <1.0>
Reporte Mensual de Servicio	Fecha: 22/08/2022
RMS 03 ECC	

Historial de Revisiones

Entregable	Clave	Servicio	Medio
	RMS 03 ECC	SERVICIO DE EQUIPO DE CÓMPUTO CORPORATIVO	IMPRESIÓN Y ELECTRÓNICO

Elaboró	Puesto	Nombre	Firma
	Supervisor del Servicio	Rodolfo Robles Reyes	

Revisó	Puesto	Nombre	Firma
	Supervisor del Servicio	Rodolfo Robles Reyes	

Recepción Cliente	Puesto	Nombre	Firma
	Gerente de Tecnologías de la Información	Ernesto T. Curiel Zárate	

Televisión Metropolitana S.A. de C.V. – Canal 22	Versión: <1.0>
Reporte Mensual de Servicio	Fecha: 22/08/2022
RMS 03 ECC	

Tabla de Contenidos

1. OBJETIVO	4
2. SERVICIOS	4
3. ACUERDO DE NIVEL DE SERVICIO (SLA´s)	11
4. DISPONIBILIDAD DEL SERVICIO	11
5. TIEMPO DE APROVISIONAMIENTO DE EQUIPOS ADICIONALES	12
6. ACTIVIDADES RELEVANTES REALIZADAS EN EL PERIODO	12
7. ESTADO DE LOS REPORTES E INCIDENTES	12
8. ACTIVIDADES A REALIZAR	12

Televisión Metropolitana S.A. de C.V. – Canal 22	Versión: <1.0>
Reporte Mensual de Servicio	Fecha: 22/08/2022
RMS 03 ECC	

1. OBJETIVO

El presente documento tiene como objetivo mostrar el estado en que se encuentra la operación del Servicio Administrado de Equipo de Cómputo Corporativo en Televisión Metropolitana S.A. de C.V. – Canal 22; así como, la infraestructura asociada y configurada dentro de ésta, de acuerdo con el alcance y responsabilidad de la empresa GIBAC, Suministros Informáticos y Comunicaciones S.A. de C.V. hacia el Canal.

De igual forma, se puede observar el seguimiento de los requerimientos e incidentes presentados durante el período y la atención que se proporcionó para dar el correcto cumplimiento a los niveles de servicio y mantener la continuidad y operación de éstos mediante la mesa de ayuda.

Así mismo, se dan a conocer las actividades realizadas durante el periodo que permiten proporcionar estabilidad a la operación mediante las mejores prácticas y revisiones metodológicas para el correcto seguimiento del servicio.

2. SERVICIOS

Estos son los servicios asociados para garantizar la operación de los equipos de cómputo corporativo:

I. Servicio de Aprovisionamiento de Componentes

Se enlistan los equipos entregados y asignados para la operación de los servicios de la infraestructura informática del Canal 22.

Concepto	Descripción	Unidad de medida	Cantidad
1	Perfil ECC Servidor	Equipo	6
2	Perfil ECC Storage	Equipo	1
3	Perfil ECC Switch Core	Equipo	2
4	Perfil ECC Switch de Distribución	Equipo	11

II. Servicios de Implementación

Los servicios para los equipos de los Servidores, almacenamiento (storage), e infraestructura de redes (Switch Core y de Distribución) ya fueron instalados y configurados de acuerdo con la topología requerida.



Televisión Metropolitana S.A. de C.V. – Canal 22	Versión: <1.0>
Reporte Mensual de Servicio	Fecha: 22/08/2022
RMS 03 ECC	

III. Servicios de Soporte y Mantenimiento

Los servicios de soporte se han levantado mediante la herramienta de la Mesa de Servicio, en el período de julio agosto de 2022 no se levantaron tickets, a continuación, se muestra la tabla de incidentes y requerimientos en el período por cada perfil de Equipos de Cómputo Corporativo.

Concepto	Descripción	Cantidad	Incidente	Requerimiento
1	Perfil ECC Servidor	0	0	0
2	Perfil ECC Storage	0	0	0
3	Perfil ECC Switch Core	0	0	0
4	Perfil ECC Switch de Distribución	0	0	0
Total		0	0	0

IV. Servicios de Administración

Estos son los recursos que se tienen para los Servicios Administrados de Cómputo, Impresión y Videovigilancia en todos los servicios requeridos por Canal 22 de acuerdo con el Contrato Número 8/5/2022 de fecha 20 de mayo del 2022, con vigencia del 20 de mayo al 19 de septiembre del 2022 del perfil Equipo de Cómputo Corporativo.

RECURSOS	CANTIDAD	POSICIÓN EN SITIO	CATEGORIA
Líder de Proyecto / Gerente de Cuenta	1	No	1
Supervisor del Servicio	1	No	1
Agentes de Mesa de Servicio	1	SI	2
Técnico de Soporte en Sitio (Equipo de Cómputo e Impresión)	1	SI	2
Ingeniero de Soporte de Comunicaciones (Switches, Servidores y Storage)	1	No	1



Televisión Metropolitana S.A. de C.V. – Canal 22	Versión: <1.0>
Reporte Mensual de Servicio	Fecha: 22/08/2022
RMS 03 ECC	

Servidor 1

Uso: Proxmox VE

IP: 10.252.10.40 (MASK 255.255.255.192 / GW 10.252.10.62)

mgmt: <https://10.252.10.40:8006/>

APLICATIVO VIRTUAL PROXMOX

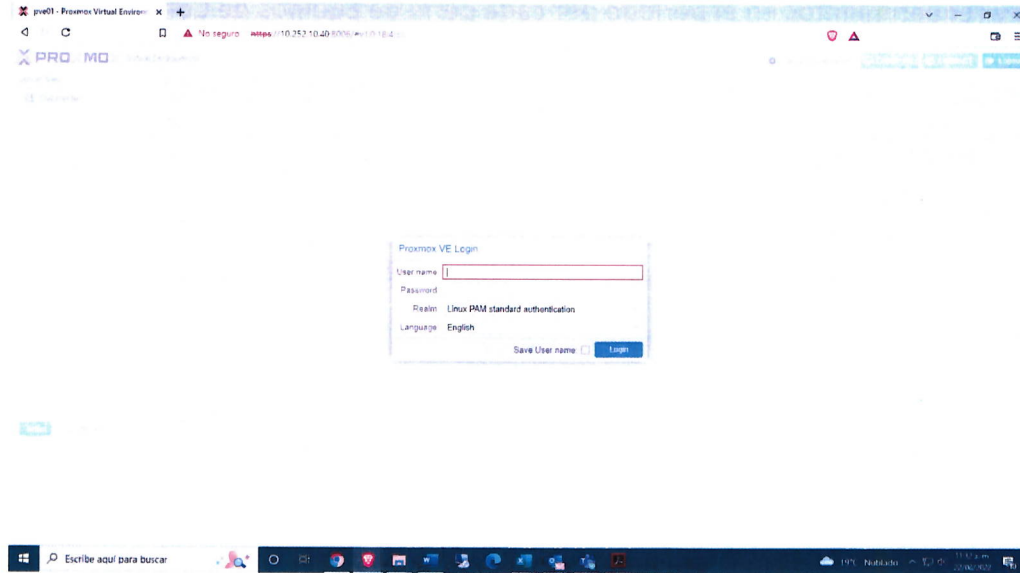

Servidor 2

Uso: Proxmox VE

IP: 10.252.10.41 (MASK 255.255.255.192 / GW 10.252.10.62)

mgmt: <https://10.252.10.41:8006/>

APLICATIVO VIRTUAL PROXMOX

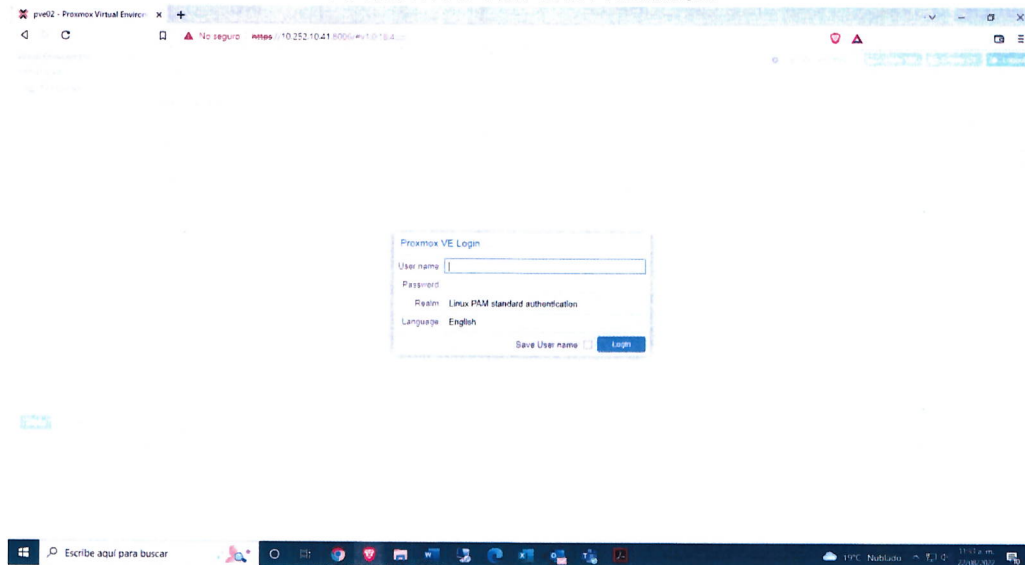

GIBAC SUMINISTROS INFORMATICOS Y COMUNICACIONES S.A. DE C.V.
RFC GSI - 090526 - IW2



Televisión Metropolitana S.A. de C.V. – Canal 22	Versión: <1.0>
Reporte Mensual de Servicio	Fecha: 22/08/2022
RMS 03 ECC	

Servidor 3

Uso: Proxmox VE

IP: 10.252.10.42 (MASK 255.255.255.192 / GW 10.252.10.62)

mgmt: <https://10.252.10.42:8006/>

APLICATIVO VIRTUAL PROXMOX

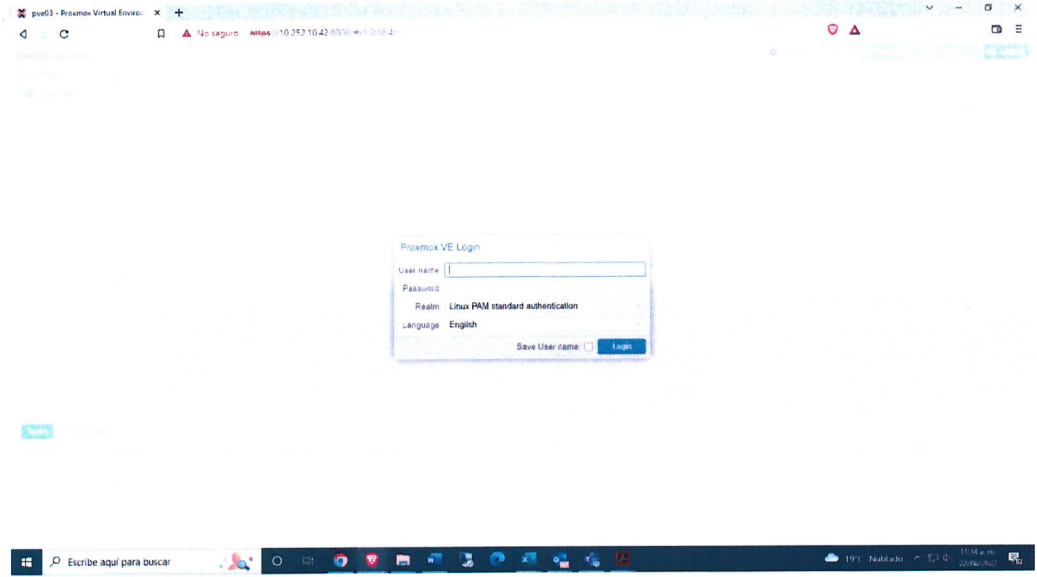

Servidor 4

Uso: Proxmox VE

IP: 10.252.10.43 (MASK 255.255.255.192 / GW 10.252.10.62)

mgmt: <https://10.252.10.43:8006/>

APLICATIVO VIRTUAL PROXMOX

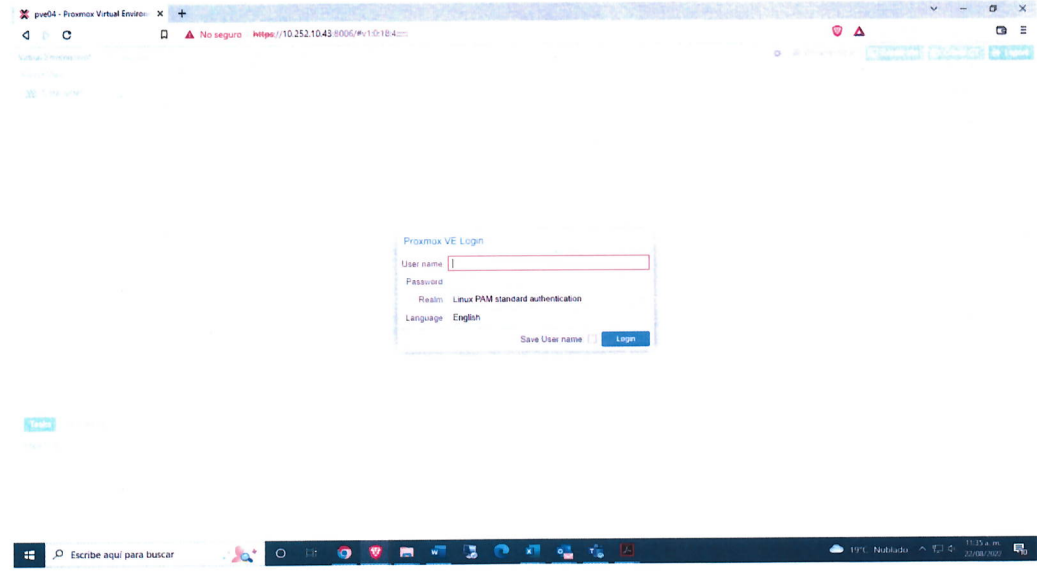

Televisión Metropolitana S.A. de C.V. – Canal 22	Versión: <1.0>
Reporte Mensual de Servicio	Fecha: 22/08/2022
RMS 03 ECC	

Servidor 5

Uso: Virtualización Área: Gerencia de Digitales (Master Piso 2)

IP: 10.100.100.12

STATUS SERVER

Re: Status Server Digitales Julio Agosto 2022



Javier Rosario López

Para gbc Service; Héctor Díaz Mendoza

CC Alexis G. López Flores; Ernesto Curiel Zarate; Admin Service GIBAC; Roberto López Ramírez; Osvaldo Alonso Chavez; Luis Alberto Martínez Mejía

Responder Responder a todos Reenviar

viernes 19/08/2022 03:31 p. m.

Iniciar la respuesta a todos con:

Excelente, gracias.

Gracias por la información.

Muchas gracias por la información.

Comentarios

Buena tarde, informo por este medio que el servidor HPE ProLiant DL385 no ha tenido algún inconveniente y se encuentra funcionando. Adjunto capturas del servidor.

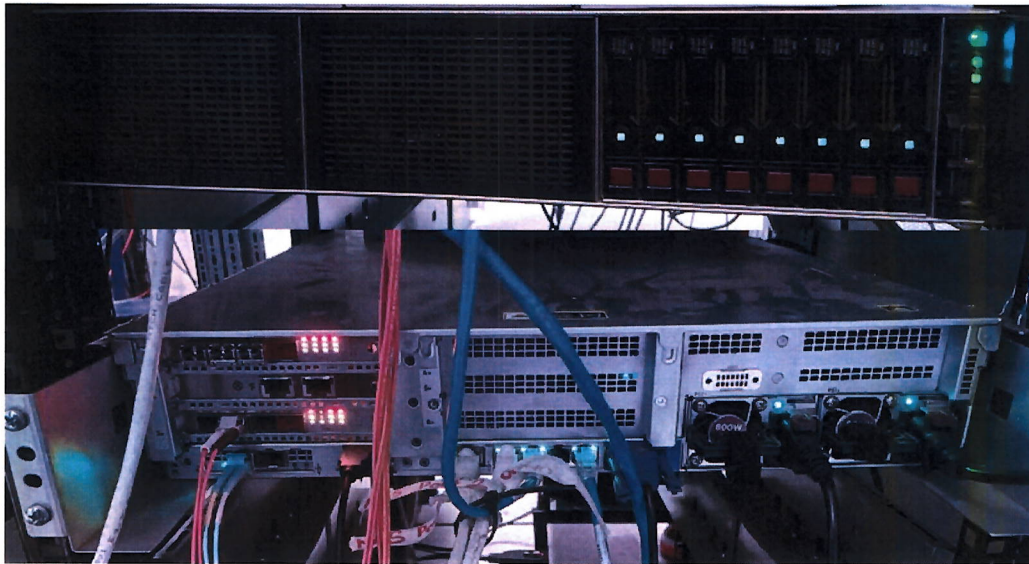

Televisión Metropolitana S.A. de C.V. – Canal 22	Versión: <1.0>
Reporte Mensual de Servicio	Fecha: 22/08/2022
RMS 03 ECC	

Servidor 6

Uso: Proxmox VE Área: Site Piso 1
 IP: 10.252.10.44 (MASK 255.255.255.192 / GW 10.252.10.62)
 mgmt: <https://10.252.10.44:8006/>

APLICATIVO VIRTUAL PROXMOX

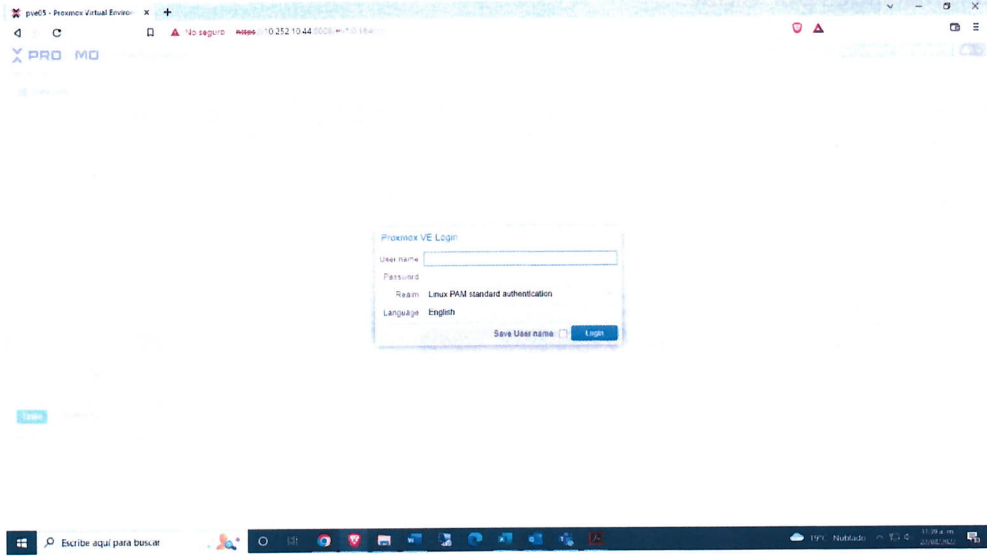

SERVICIOS DE ALMACENAMIENTO (STORAGE - NAS)

Servidor NAS

Uso: Unidades de RED
 IP: 10.252.10.15 (MASK 255.255.255.192 / GW 10.252.10.62)

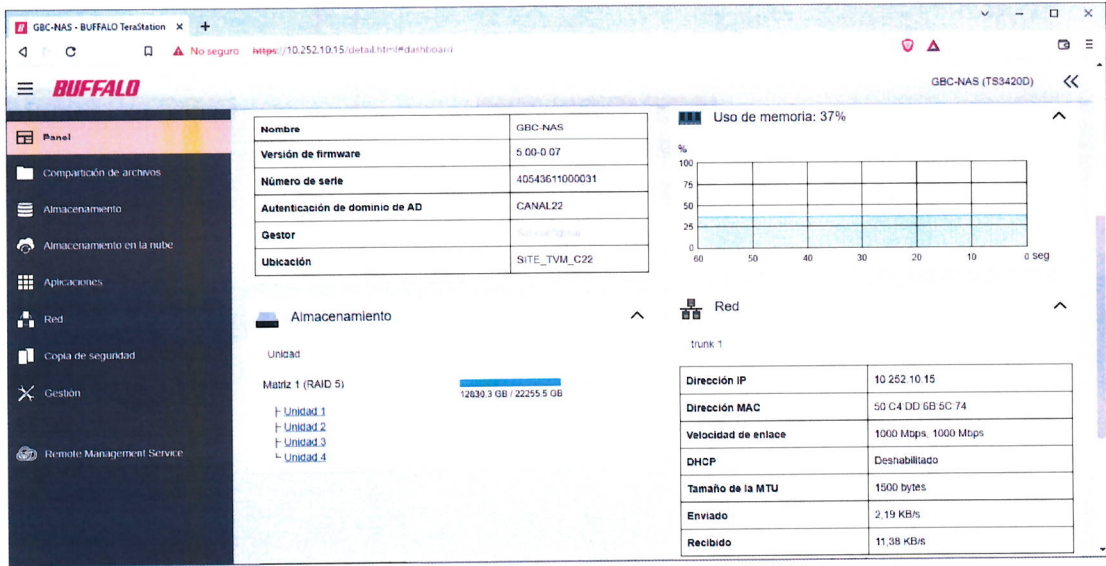

Televisión Metropolitana S.A. de C.V. – Canal 22	Versión: <1.0>
Reporte Mensual de Servicio	Fecha: 22/08/2022
RMS 03 ECC	

SERVICIO DE SWITCHES DE COMUNICACIÓN

En el presente periodo no se presentaron incidentes y/o requerimientos que necesiten de algún cambio de configuración, soporte a garantías o que generen una afectación en los diversos servicios administrados por Gibac.

Topología conceptual de la red del equipo activo en operación conjunta con la Gerencia de Tecnologías de la Información.

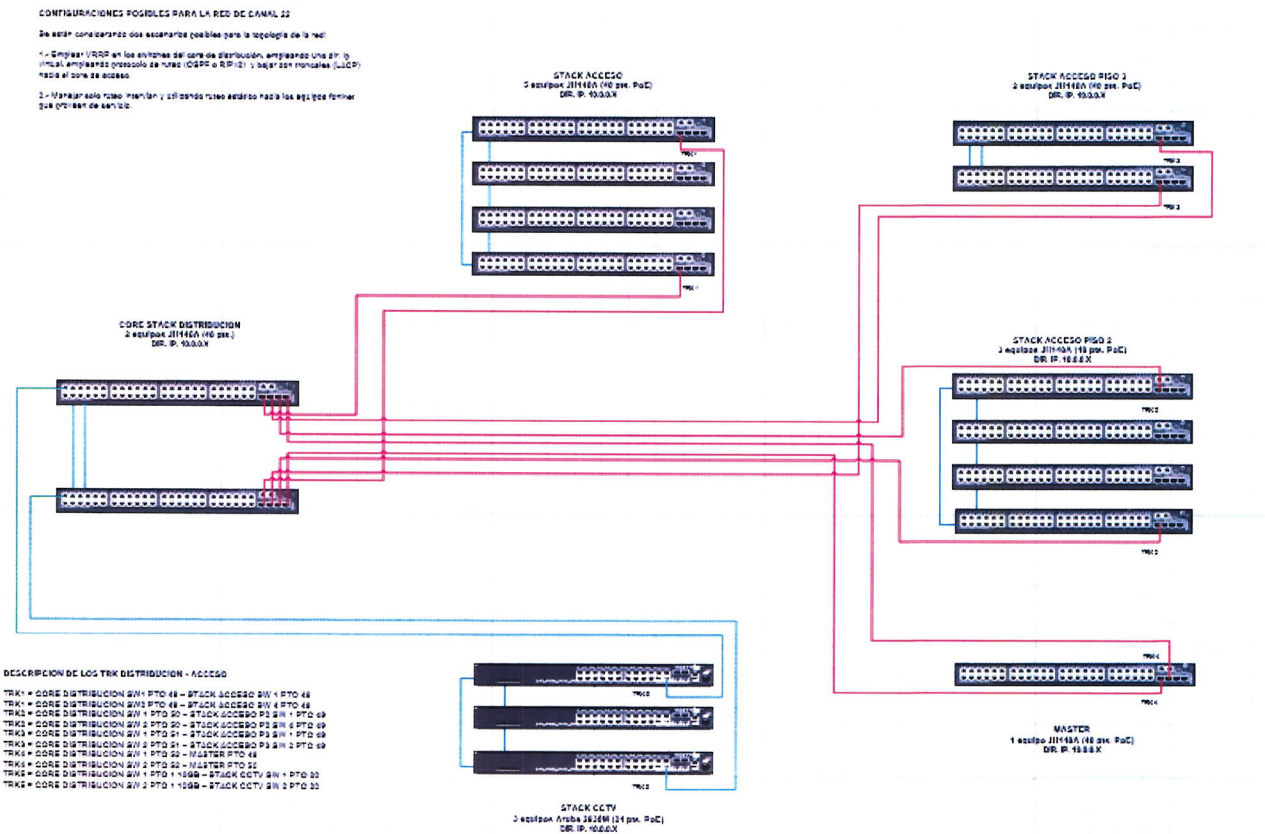

Televisión Metropolitana S.A. de C.V. – Canal 22	Versión: <1.0>
Reporte Mensual de Servicio	Fecha: 22/08/2022
RMS 03 ECC	

3. ACUERDO DE NIVEL DE SERVICIO (SLA's)

TIEMPO DE ATENCIÓN A FALLAS.

Se muestra el método de cálculo para determinar si el Requerimiento o Incidente cumple o no el nivel de Servicio de 4 horas hábiles (240 minutos):

DESCRIPCIÓN	NIVEL DE SERVICIO	MÉTODO DE CÁLCULO
Nivel de Tiempo de Atención de Fallas	4 horas hábiles	Si NTAF < 4hrs hábiles Cumple Si NTAF > 4hrs hábiles No Cumple

Durante el período de julio agosto no se presentaron tickets que superen los niveles de servicio.

4. DISPONIBILIDAD DEL SERVICIO

La disponibilidad del servicio proporcionado durante el periodo julio agosto de 2022 fue calculada mediante la siguiente formula establecida en Anexo Técnico:

MÉTODO DE CÁLCULO
$\% \text{ Disponibilidad} = \left(1 - \frac{(\sum \text{MEFSF})}{(\text{DLP} \times \text{MLD} \times \text{TEO})} \right) \times 100$
<p>DLP.- Días Laborables del Periodo</p> <p>MLD.-Minutos Laborables por Día= 12hrs x 60mins = 720mins.</p> <p>TEO.- Total de Equipos en Operación</p> <p>MEFSF.-Minutos de Equipos Fuera de Servicio por Falla en el periodo.</p>

Los parámetros utilizados para realizar los cálculos fueron los siguientes:

Parámetro	Cantidad
DLP.-Días Laborables del Periodo	22
MLD.-Minutos Laborables por Día	720
TEO.-Total de Equipos en Operación	20
MEFSF.-Minutos Fuera de Servicio por Falla en el periodo	0

La Disponibilidad de Servicio que se tuvo en el período julio agosto de 2022 fue el siguiente:

$$\% \text{ Disponibilidad} = \left(1 - \frac{0}{22 \times 720 \times 20} \right) \times 100 = 100.00 \%$$



Televisión Metropolitana S.A. de C.V. – Canal 22	Versión: <1.0>
Reporte Mensual de Servicio	Fecha: 22/08/2022
RMS 03 ECC	

La disponibilidad del servicio proporcionado durante el periodo es del 100%, se puede considerar mayor al 98%, se adjunta archivo concentrado de casos durante todo el periodo del servicio.

5. TIEMPO DE APROVISIONAMIENTO DE EQUIPOS ADICIONALES

Para este nivel de servicio, se aplicará de forma individual a cada solicitud de atención de fallas, en tanto la deductiva será la sumatoria de todas ellas.

De acuerdo con la siguiente tabla, se realiza el método de cálculo para el Tiempo de Aprovisionamiento de Equipos Adicionales, de la cual se deriva la tabla de abajo.

DESCRIPCIÓN	NIVEL DE SERVICIO	MÉTODO DE CÁLCULO
Tiempo de Aprovisionamiento de Equipos Adicionales	10 días hábiles	Si TAEA < 10 días hábiles Cumple Si TAEA > 10 días hábiles No Cumple
Deductivas para ECP, ECC y EV	Se aplicará una deductiva del 5% sobre el precio unitario mensual del bien no entregado por cada día o fracción excedente al nivel de servicio establecido por cada solicitud identificada como "No Cumple".	
Deductivas para EI	Se aplicará una deductiva del 0.1% sobre la facturación total mensual del servicio de impresión por cada día o fracción excedente al nivel de servicio establecido por cada solicitud identificada como "No Cumple".	

En el período julio agosto de 2022 no se tienen Requerimientos de Equipos adicionales.

6. ACTIVIDADES RELEVANTES REALIZADAS EN EL PERIODO

En el presente período no se registraron requerimientos o incidentes.

7. ESTADO DE LOS REPORTES E INCIDENTES

La atención de los diferentes requerimientos e incidentes relacionados con el servicio se realizan a través de la mesa de servicio.

8. ACTIVIDADES A REALIZAR

No hay actividades por realizar en el siguiente período

